

Montáž nábytku

Poznámka: Před zahájením montáže nábytku si přečtěte všechny montážní pokyny, včetně pravidel údržby a používání. Postupujte v jednotlivých fázích montáže podle odstavců uvedených ve  Všeobecných pravidlech pro montáž nábytku.

USCHOVEJTE TENTO NÁVOD BĚHEM CELÉ DOBY POUŽÍVÁNÍ NÁBYTKU.

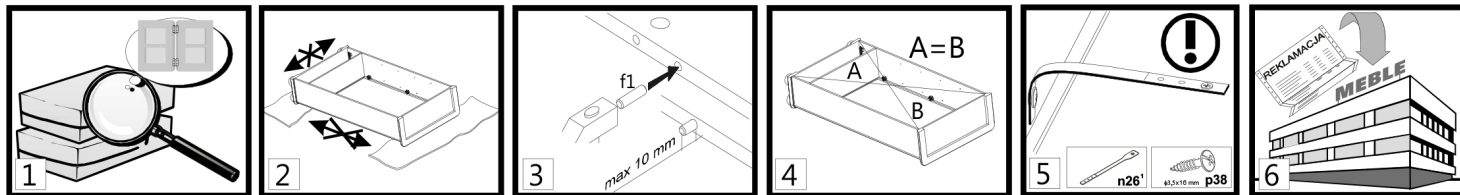



1. POZOR! Nepokračujte v montáži, pokud jsou některé součásti vadné nebo poškozené.
2. Během montáže pokládejte součásti na měkký, čistý povrch, např. na ručník nebo příkrývku. Nábytek nemontujte na hadrech, kobercích atp.
3. Kolíky f1 zasuňte do otvorů o průměru 8 mm, které se nacházejí na okrajích součástí. Otvory pro vačkové šrouby nechte volné. Každý kolík, který vyčnívá více než 10 mm, je třeba vyjmout, vyměnit a zkrátit, protože může poškodit boční stěnu během montáže.
4. Před připevněním zadní stěny se ujistěte, že úhlopříčky mají stejnou délku.
5. POZOR! Bezpečnostní popruh. Nainstalujte podle pokynů. Nesprávně upevněný nábytek se může během používání uvolnit a spadnout.
6. Vážení zákazník, v případě reklamace prosím uveďte kódové číslo uvedené na první straně montážního návodu. Nahlásit všechny komentáře a stížnosti, kde jste nábytek zakoupili. Pokud je to možné, poskytněte štítek vadného výrobku s uvedením data balení a balírny.

Vysvětlení/případné poznámky použité v návodu k montáži:

symbol součásti	kód	rozměry [mm]	množství [ks]	balení
 A	B	C	D	E

 První fáze montáže zahrnuje montáž součástí se správným příslušenstvím, jak je specifikováno na níže uvedených výkresích.

 Symbol  označuje místa, kde je během montáže nutná zvláštní opatrnost.

 Seřizovací šroub upravuje otevírání dvířek klapky skříňky (utáhněte šroub, aby dveře klapky skříňky volněji padaly). POZNÁMKA!! Nedostatek pro nesprávné nastavení představuje riziko volného pádu klapky dveří.

POZNÁMKA!!
Po kompletním sestavení připevněte jednotku na stěnu. Nesprávně připevněný nábytek se může během montáže nebo používání uvolnit a spadnout. Jednotku může na zeď připevnit pouze kvalifikovaná osoba. Předtím zkontrolujte, zda je stěna vhodná pro připevnění nábytku. Vyberte vhodný kotevní šroub a zkontrolujte pevnost a kvalitu upevnění.

POZNÁMKA!!
Umístěte horní jednotku na základní jednotku a poté je spojte pomocí přípojovací desky n52 a šroubů p25. Při nedodržení tohoto pokynu se může jednotka během používání uvolnit a spadnout.

 Sestavte jednotku podle níže uvedených výkresů s použitím určených konektorů a/nebo spojů.

 POZOR! Úkon se musí provádět velmi opatrně, aby nedošlo k poškození částí výrobku.

 Naneste lepidlo y1 do otvorů znázorněné součástí, připevněte jej a počkejte, až lepidlo zaschne.

 Lepené místo důkladně vyčistěte.

 Úprava

 POZNÁMKA!! Se skleněnými součástmi zacházejte mimořádně opatrně, abyste se neporežali a součásti nepoškodili nebo nerozbili.

 Vyvrtejte otvory podle náčrtů. Během této operace dávejte pozor, abyste se neporežali nebo nepoškodili součást!

 Utáhněte šrouby e8 tak, aby nevyčnívaly nad ráfek.

 Možnost

 Vložku umístěte na rám vzhůru nohama na místo určené pro tuto součást pomocí rozložené horní jednotky.

 Připojte sousední jednotky pomocí spojovacích šroubů VHS.

 POZNÁMKA!! Používejte bezpečnostní pásku, protože je nezbytná pro zajištění bezpečnosti lidí, kteří používají váš nábytek.

 Dveře lze instalovat na levou nebo pravou stranu jednotky.

 POZNÁMKA!! Lůžková jednotka a klapka mají tendenci při zavírání bouchnout. Existuje riziko zranění.

 Na viditelných místech použijte maskovací pás/jednotku.

 POZNÁMKA!! Nábytek se může uvolnit a spadnout, pokud není používán opatrně.

 POZNÁMKA!! Vysoce lesklá čela jsou pokryta ochrannou fólií, která se po zavěšení komponenty odstraní. Povrch těchto předních ploch se může čistit až po 4 týdnech od odstranění ochranné fólie.

 Prvky příslušenství určené pro vlastní nákup ve specializovaných prodejnách.

Používání a údržba nábytku

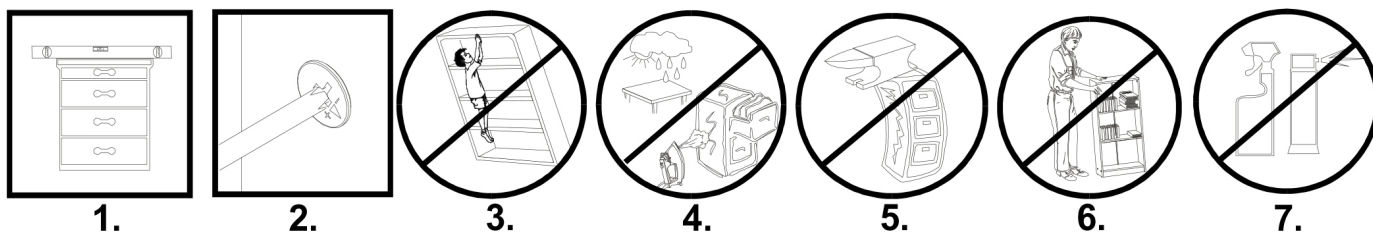

1. Nábytkové jednotky musí být umístěny na rovném povrchu a vyrovnané.
2. Během používání nábytku zkontrolujte stav vačkových čepů. V případě potřeby je utáhněte.
3. POZNÁMKA!! Nelezte na nábytek
4. Nábytek musí být umístěn v suchých místnostech s funkčním větráním a nejméně 1 m od aktivních zdrojů tepla. Pokoje musí být chráněny před nepříznivými povětrnostními podmínkami (sluneční světlo, déšť atd.).
5. POZNÁMKA!! Nadměrné zatížení nábytku je pro uživatele nebezpečné a může způsobit trvalé poškození.
6. Nábytek se musí přemisťovat zvednutím bez zatížení. Poznámka: posunutí nebo tažení nábytku může způsobit trvalé poškození. Při přemisťování držte vertikální prvky jednotky, tzn. j. boční strany a nohy. Nezachycujte vodorovné prvky, například konstrukční police nebo zásuvky, protože jsou náchylné k poškození.
7. Nábytek čistěte vlhkým hadříkem nebo papírovou utěrkou

A	B	C			D	E
1	B186-210	1438	405	22	1	1/6
2	B186-211	1438	405	22	1	1/6
3	B186-132	735	405	22	1	1/6
4	B186-133	735	379	16	1	2/6
5	B186-138	735	405	22	1	1/6
6	B186-515	919	360	6	1	3/6
8	B186-033	729	460	19	1	2/6
9	B186-034	729	460	19	1	2/6
23	B185-507	440	208	4	1	5/6
11	B185-508	440	395	4	1	4/6
12	B186-909	744	467	2,5	1	2/6
13	B186-501	350	150	16	3	1/6
14	B186-502	350	150	16	3	1/6
15	B186-509	401	136	16	3	1/6
16	B186-510	64	379	16	3	2/6
17	B186-916	355	415	2,5	3	1/6
18	B186-035	460	241	19	1	2/6
19	B186-036	460	241	19	1	2/6
20	B187-037	460	241	19	1	2/6
21	B186-923	744	934	2,5	1	2/6
10	B186-308	918	370	15	1	2/6
24	dodatki				1	6/6

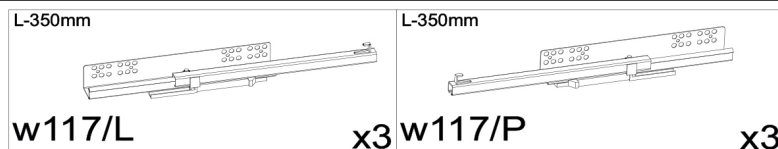
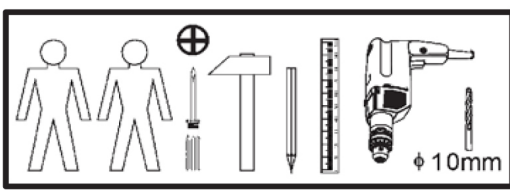
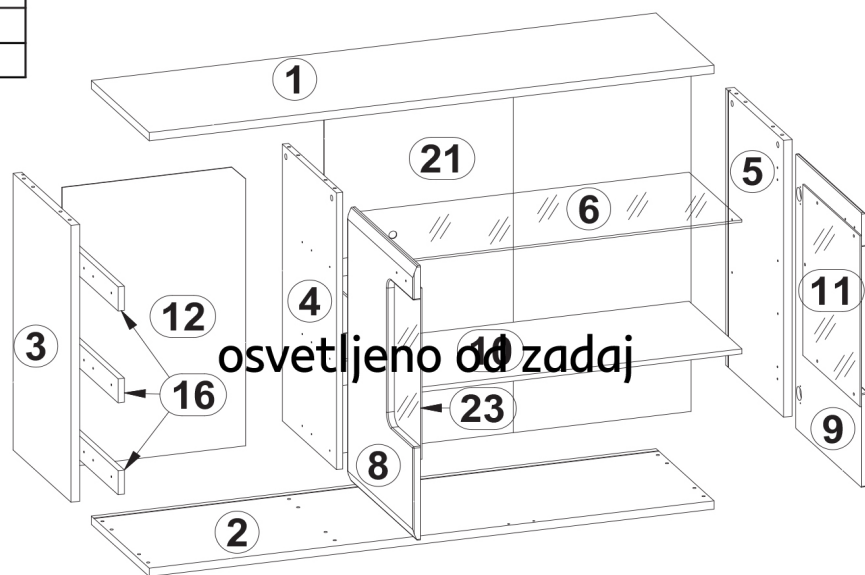
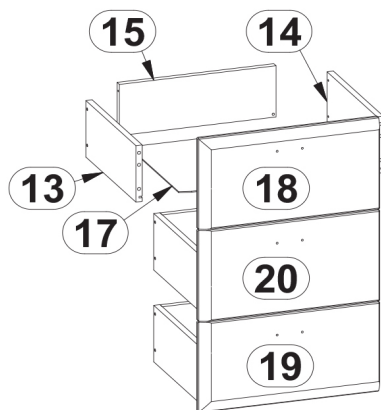
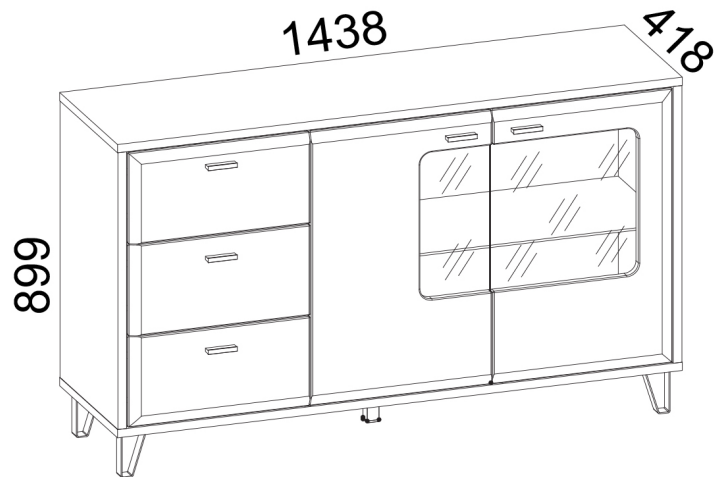

e2 x1	a205 x2	a203 x2	a63 x2	d1 x4	b90 x4	p51 x8	s67 x1
f1 x22	z1 x1	p38 x47	e3 x9	e25 x9	o1 x8	n108 x4	n14/2 x1
f35 x1	p17 x1	i2 x18	cb6 x5	j8 x10	nb1 x4	e27 x6	r42 x18
r1 x14	r3 x4	s2 x18	p64 x12	d4 x4	d3 x4	k38/3 x1	k38/7 x1

1

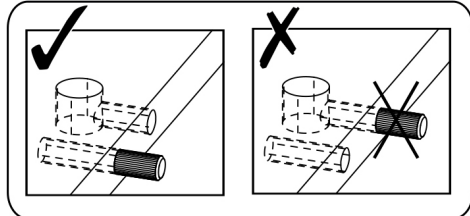
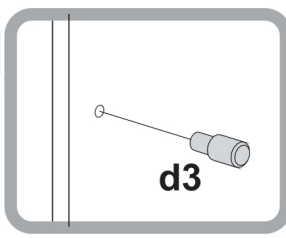
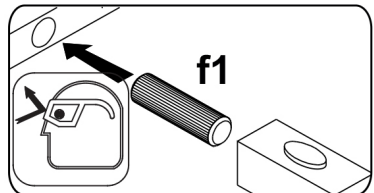
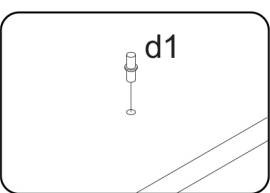

D5mm d3	Ø8x30 mm x4 f1	x12 b90	Ø15x12 mm #16 x4 r1	x2
Ø15x15 mm #22 r3	6x28mm x4 e25	x9 w117/P	x3	
D5mm d1	6x13mm x4 e3	x9 w117/L	x3	

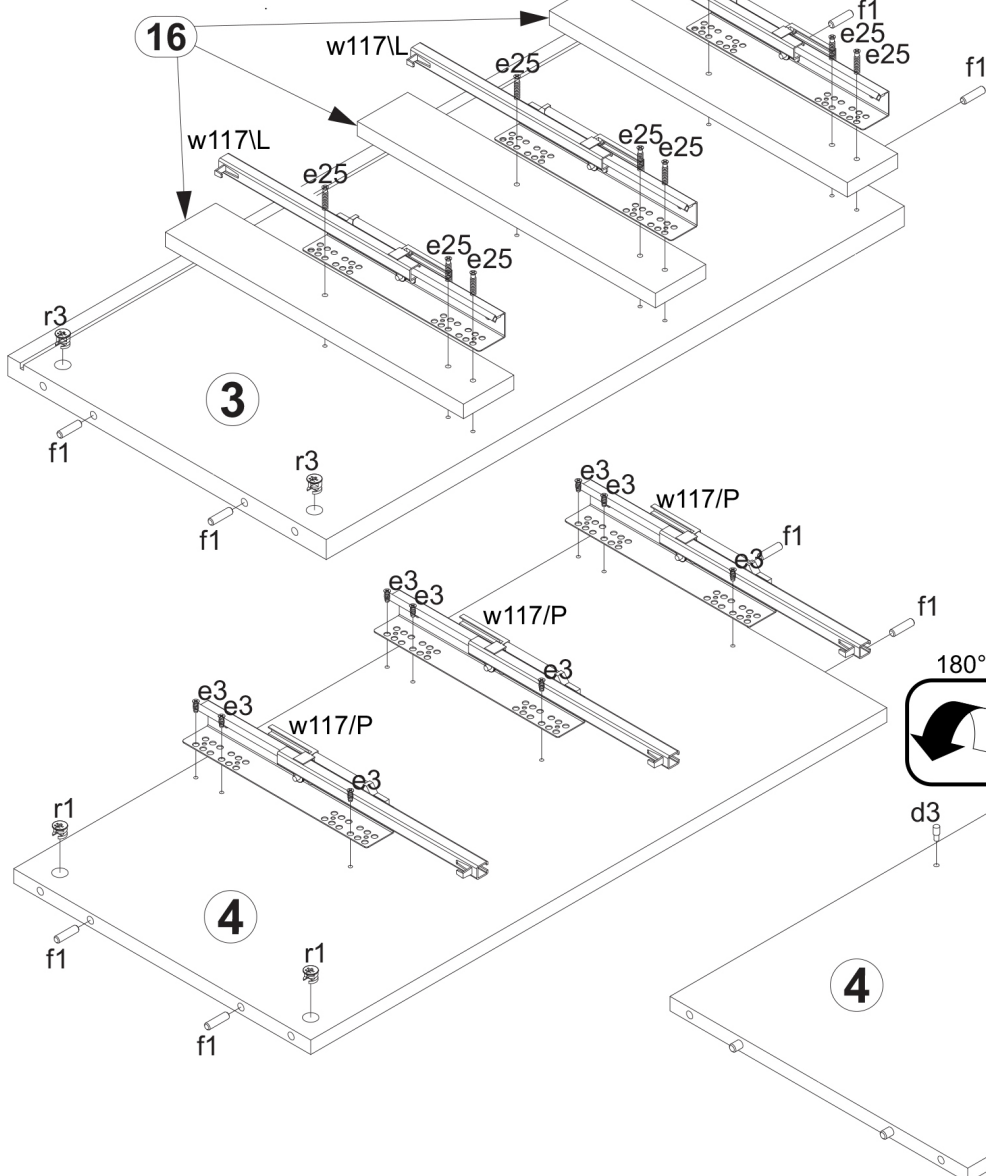
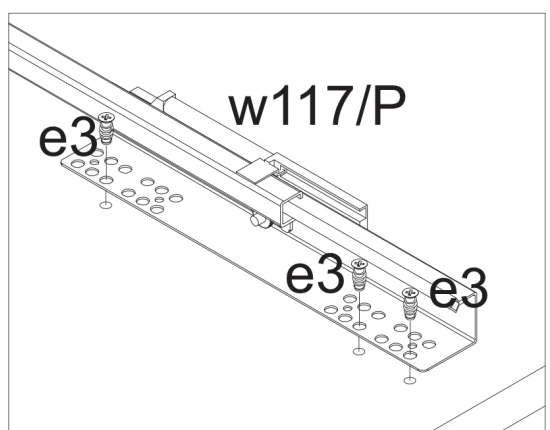
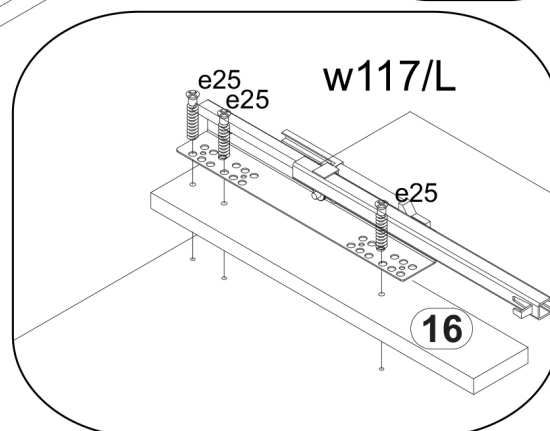
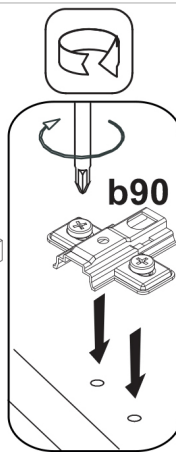
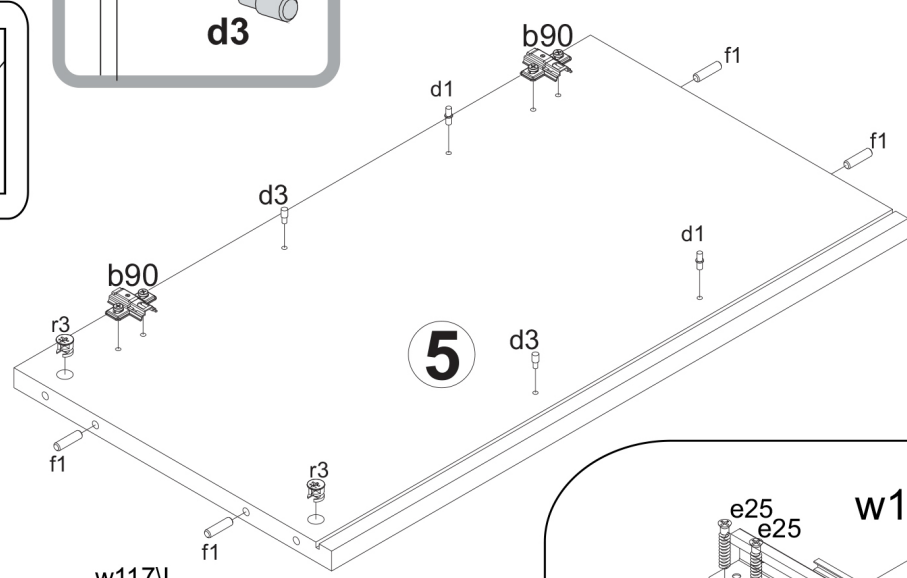
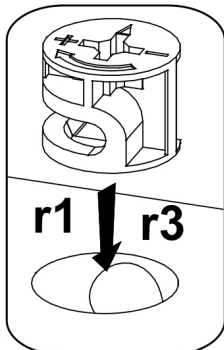

5

3

4

4

16

16

2

Ø6,3x15mm 20/11
d4 x4 r42 x6

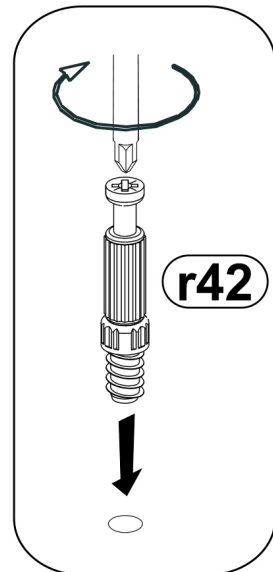
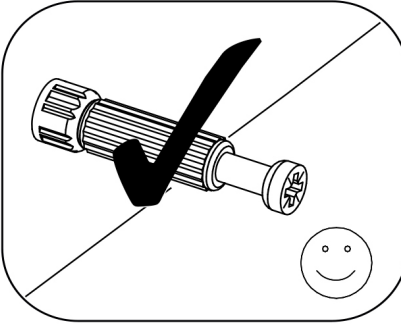
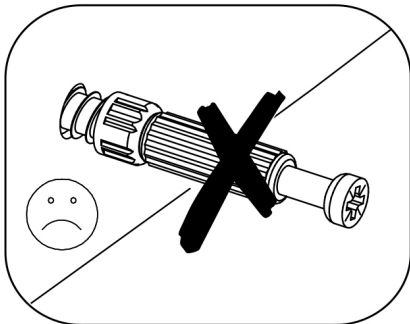
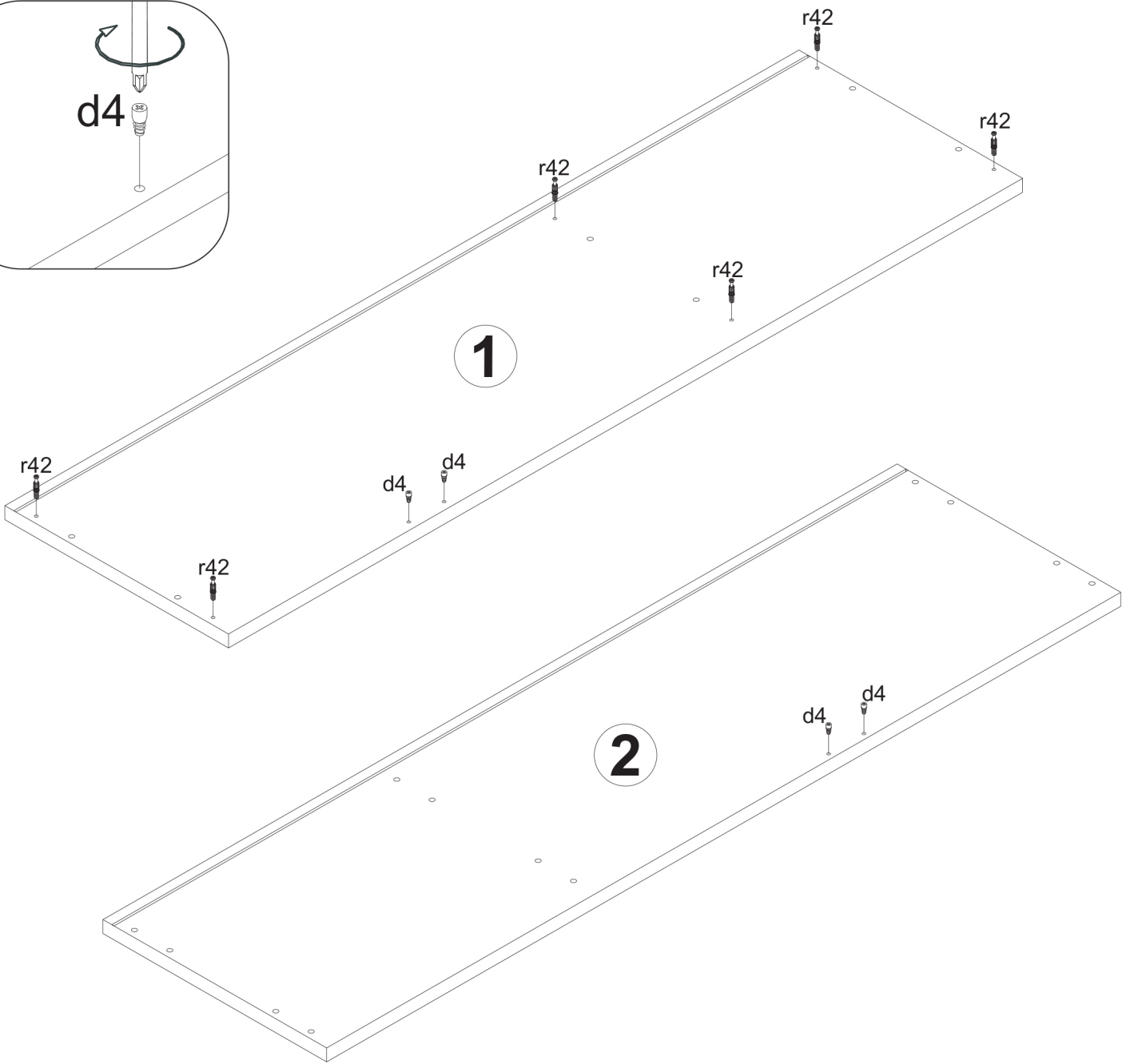
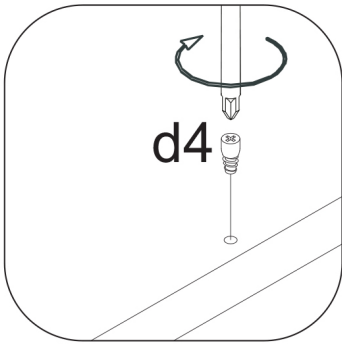

3

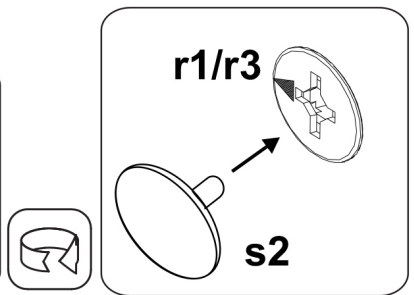
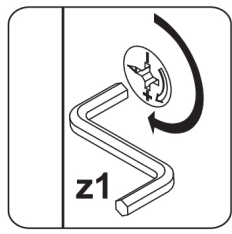
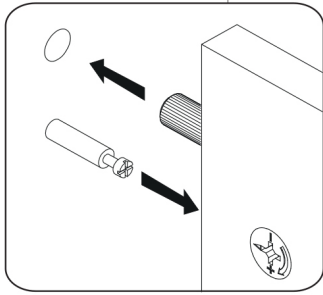
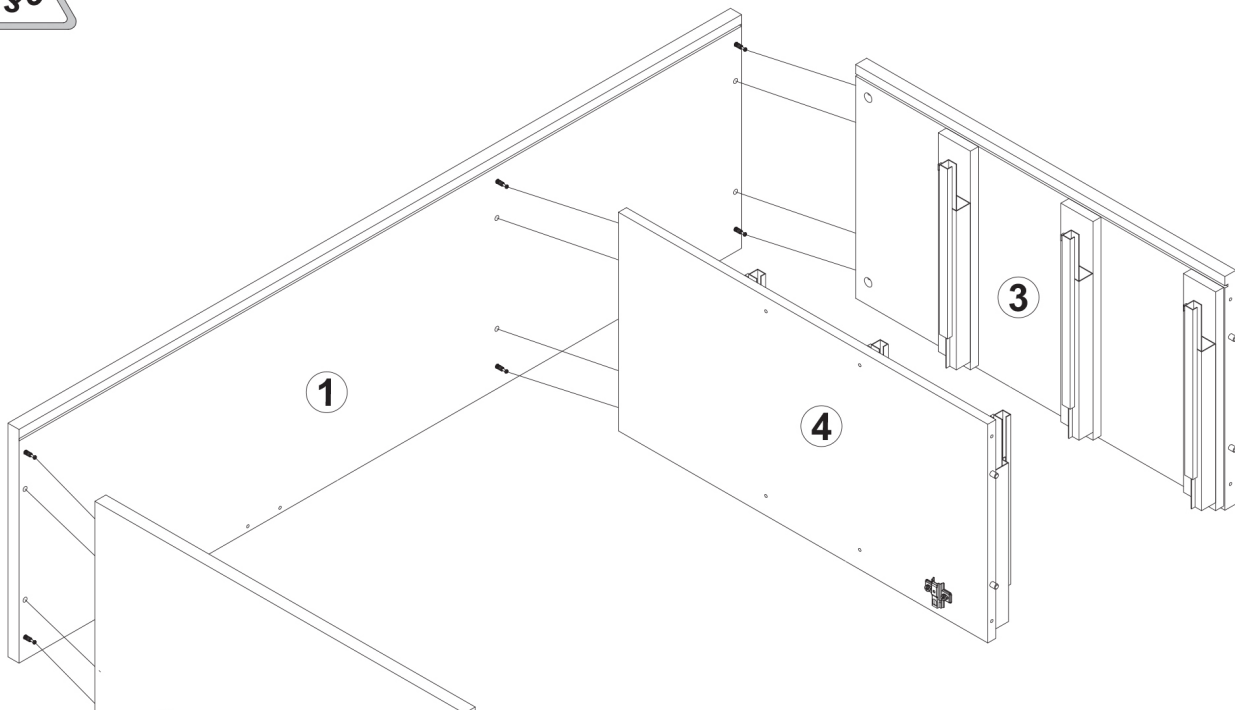
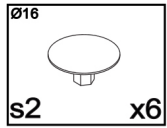

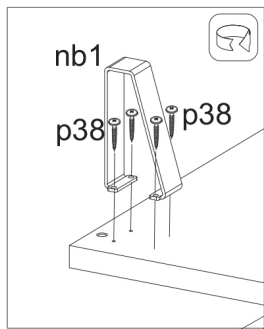

4

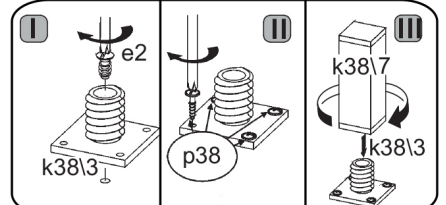
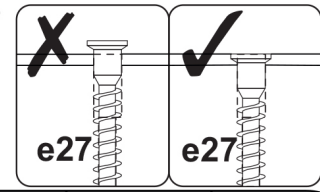
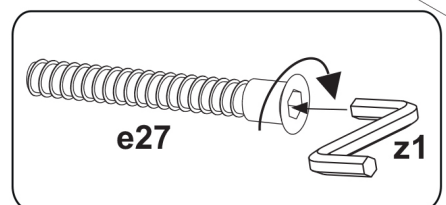
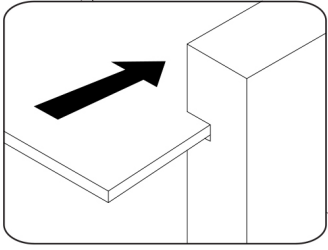
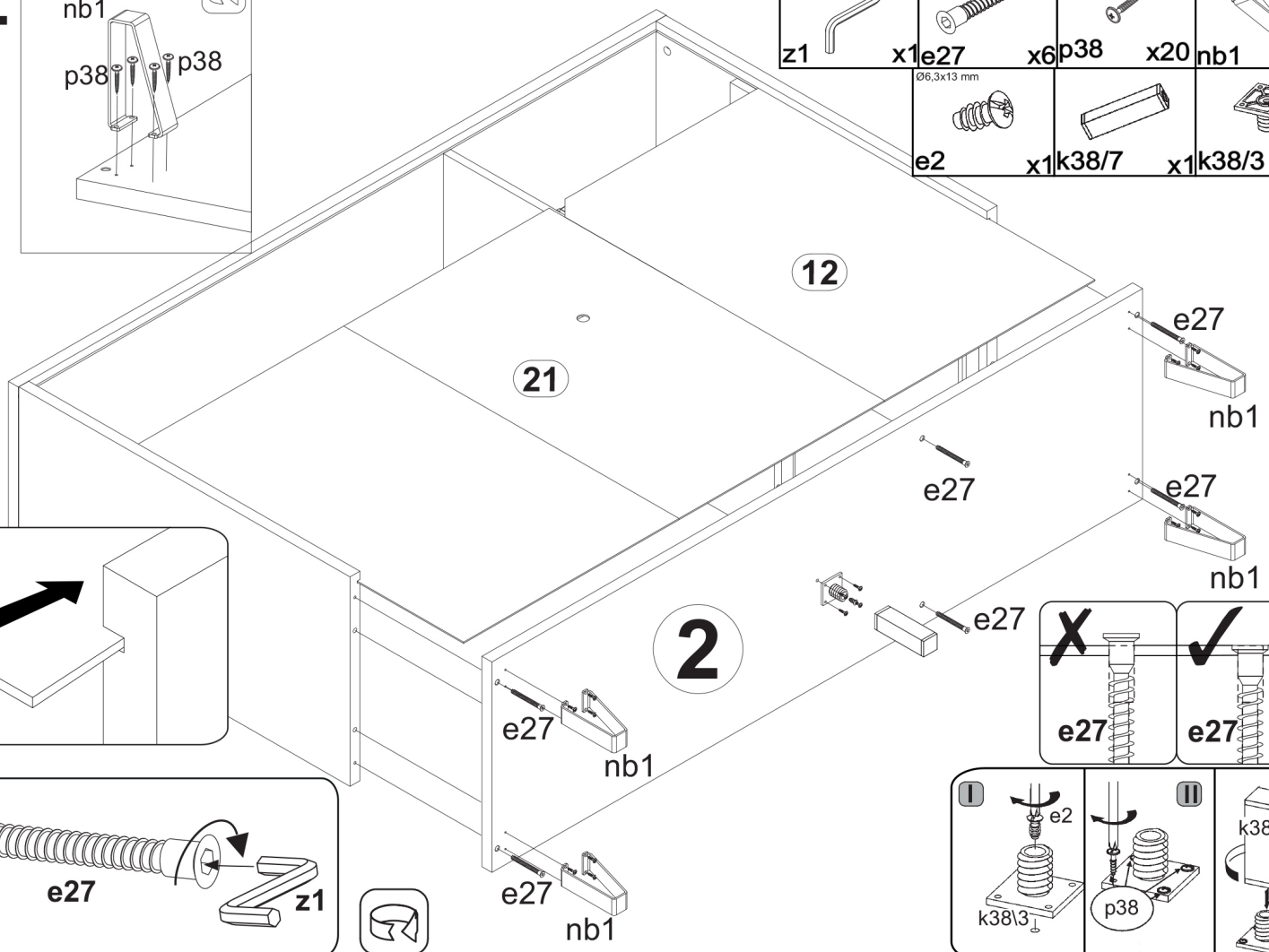

	7x70mm x1	Ø3,5x16mm x6		Ø6,3x13 mm x20				
			x4			x1	x1	x1



5





 p38	x3	 n108	x3
		 l2	x18

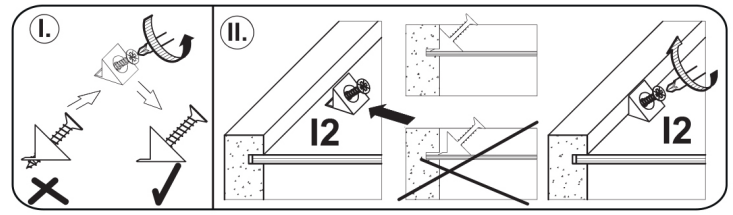
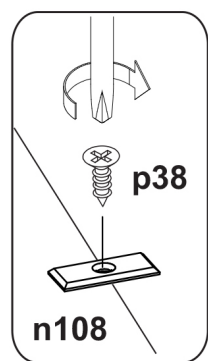
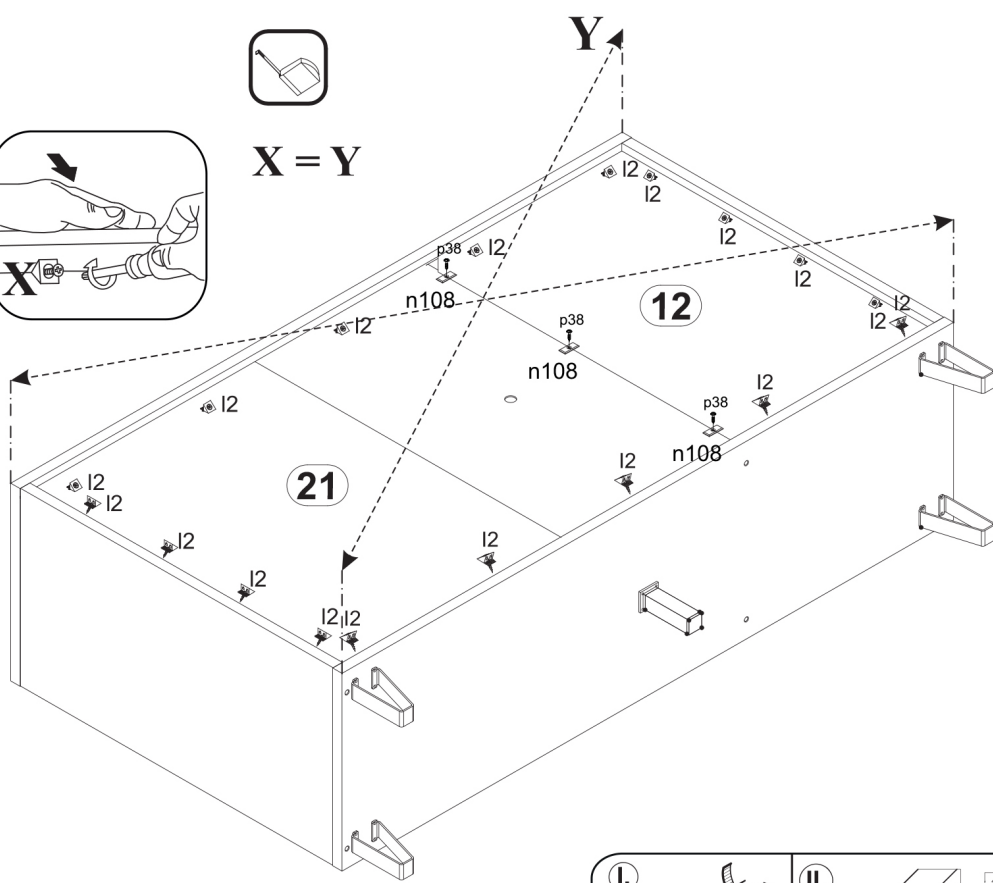
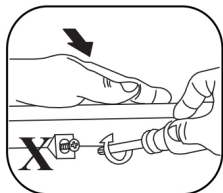
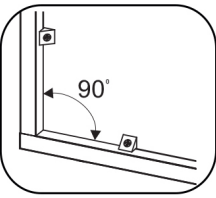



$X = Y$

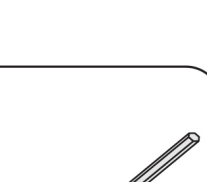
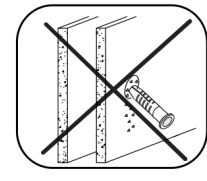
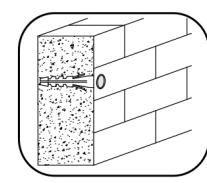
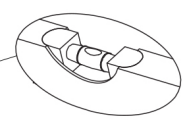
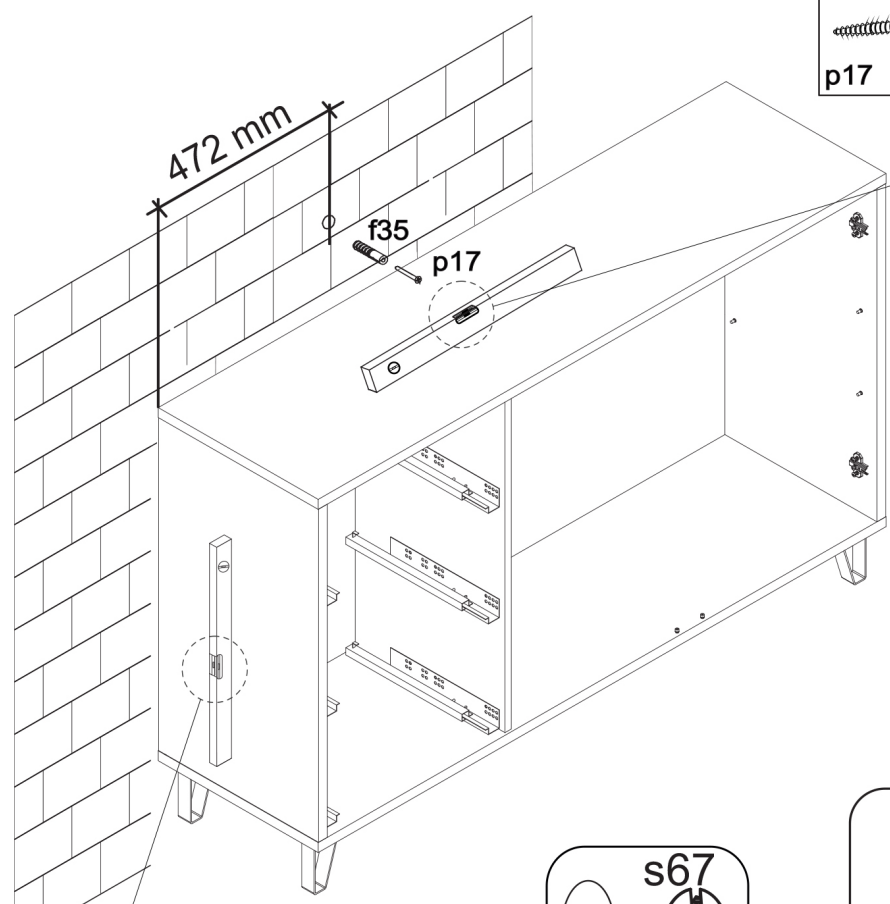

6

 p17	x1	 f35	x1	 n14/2	x1	 p38	x1	
							 s67	x1

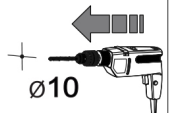

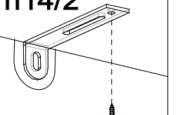
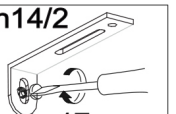
- A**  \leftarrow
 \pm $\varnothing 10$
- B**  \leftarrow
f35
- C** 
n14/2
 \downarrow
p38
- D** 
n14/2
p17

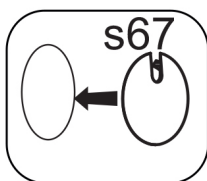

64mm cb6 x3	M4x25mm j8 x6	20/11 r42 x12	Ø15x12 mm #16 r1 x12	Ø8x30 mm f1 x6	Ø4x40mm p64 x12	Ø16 s2 x12	Ø3,5x16mm p38 x9	z1 x1
-------------------	---------------------	---------------------	----------------------------	----------------------	-----------------------	------------------	------------------------	----------

x3

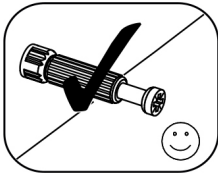
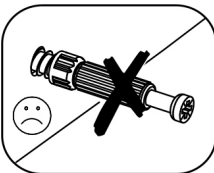
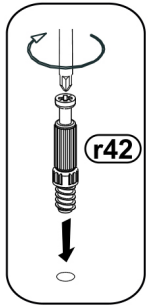
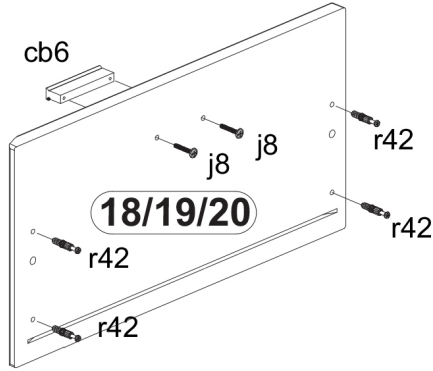

x3

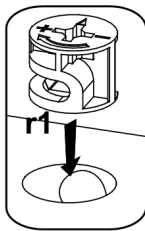
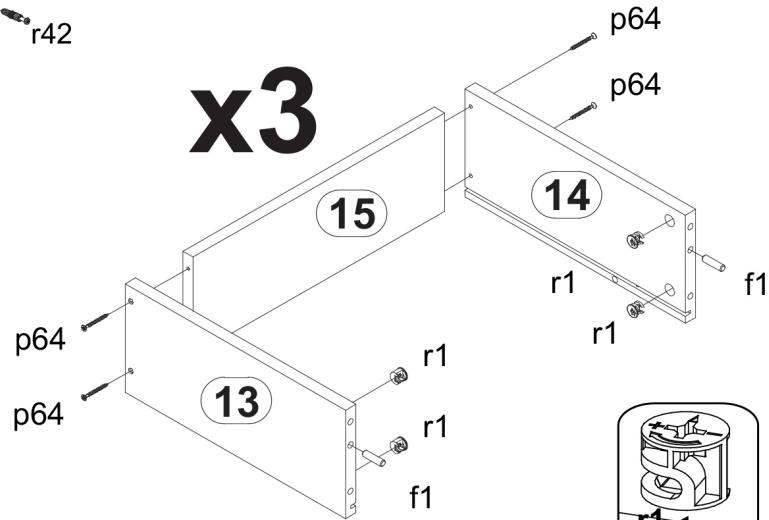

x3

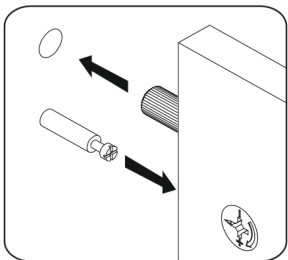
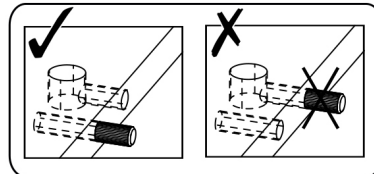
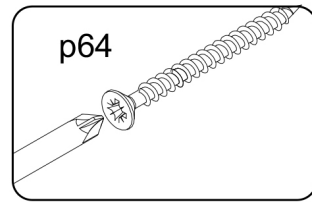
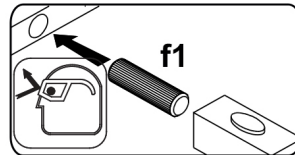
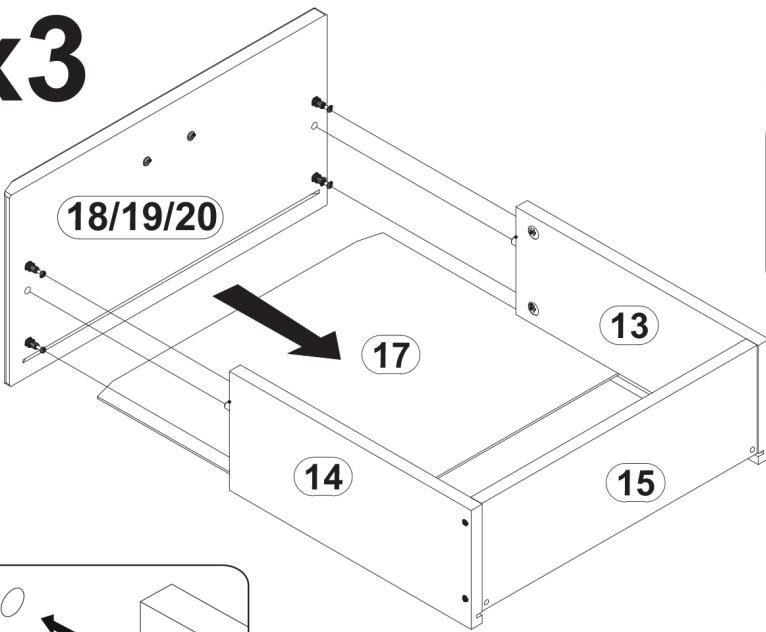

x3

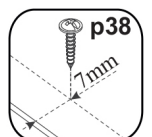
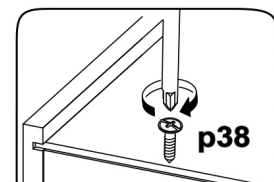
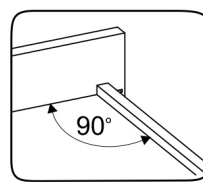
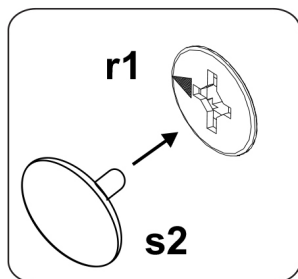
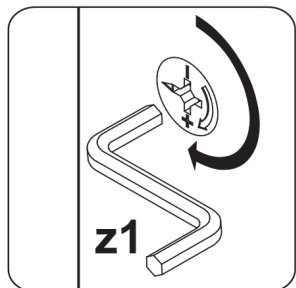
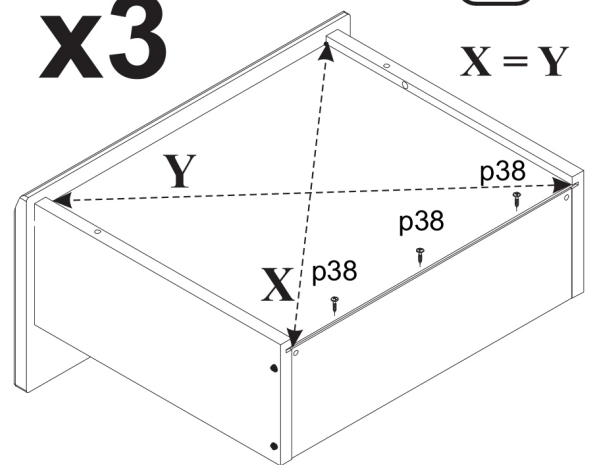

8

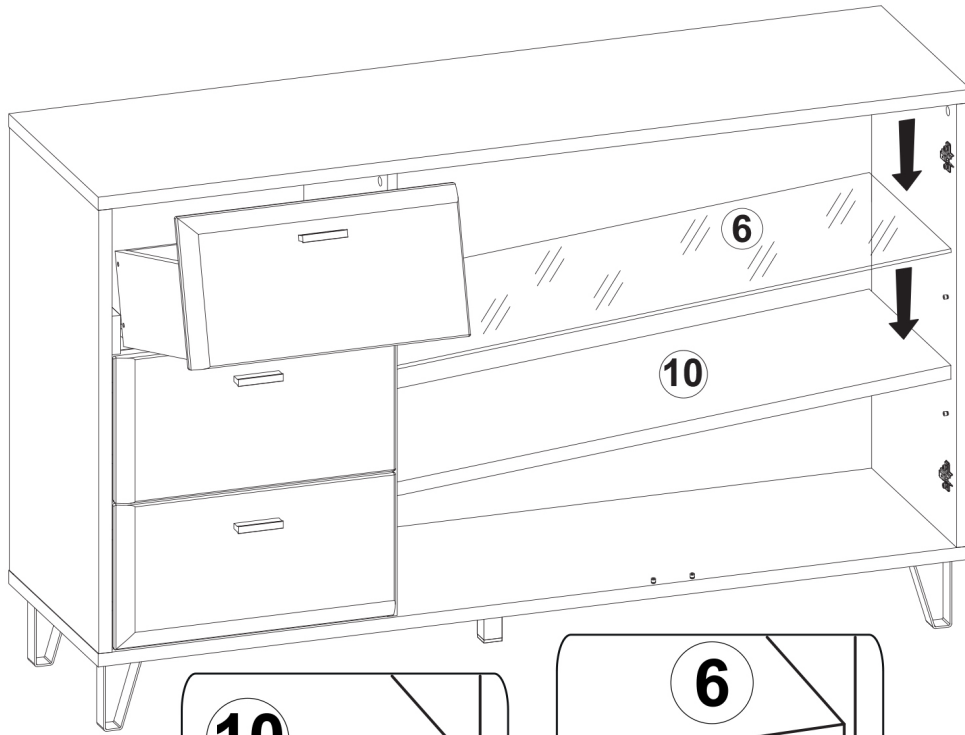

Ø3,5x16mm

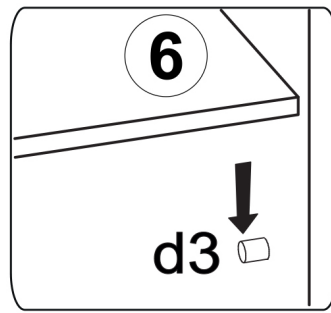
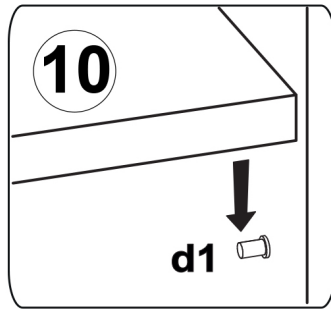
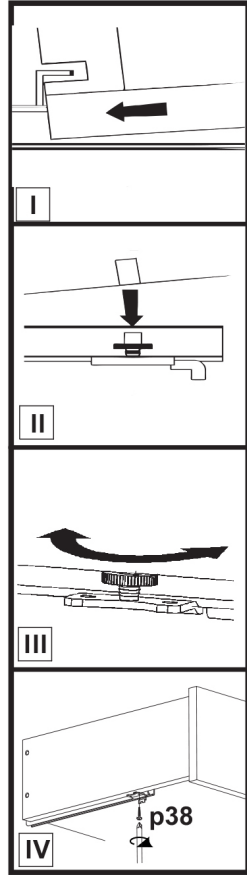
p38 x6

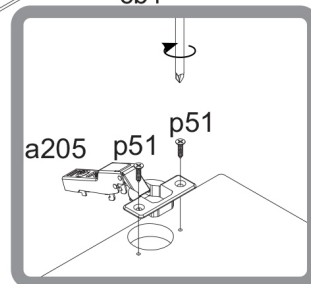
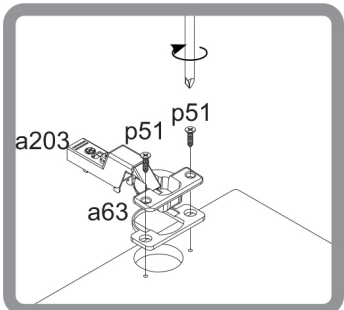
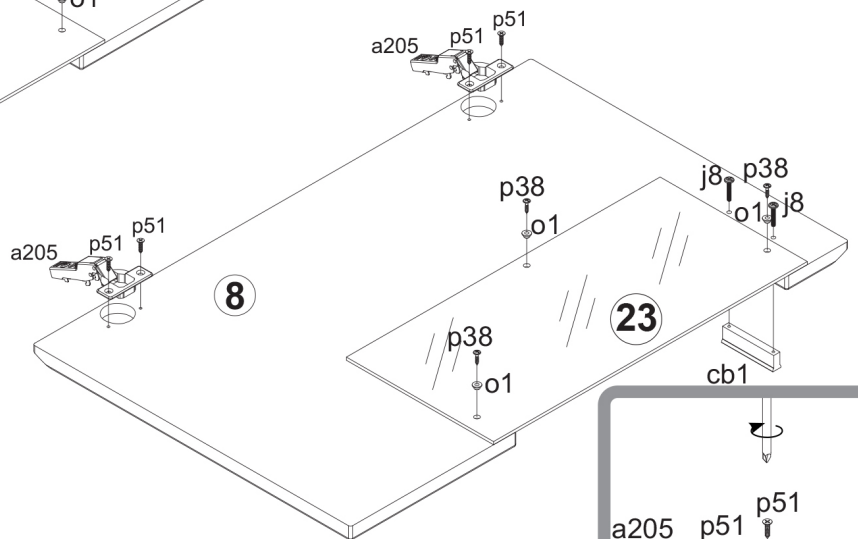
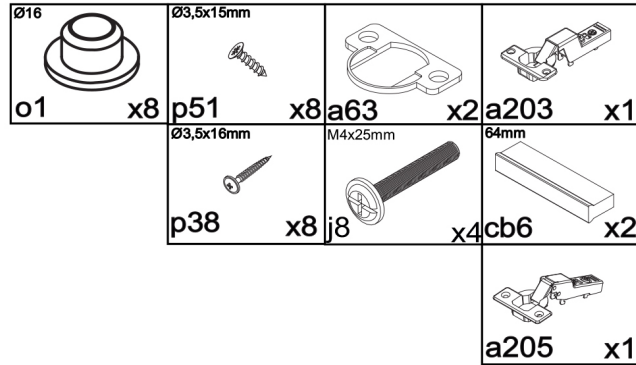
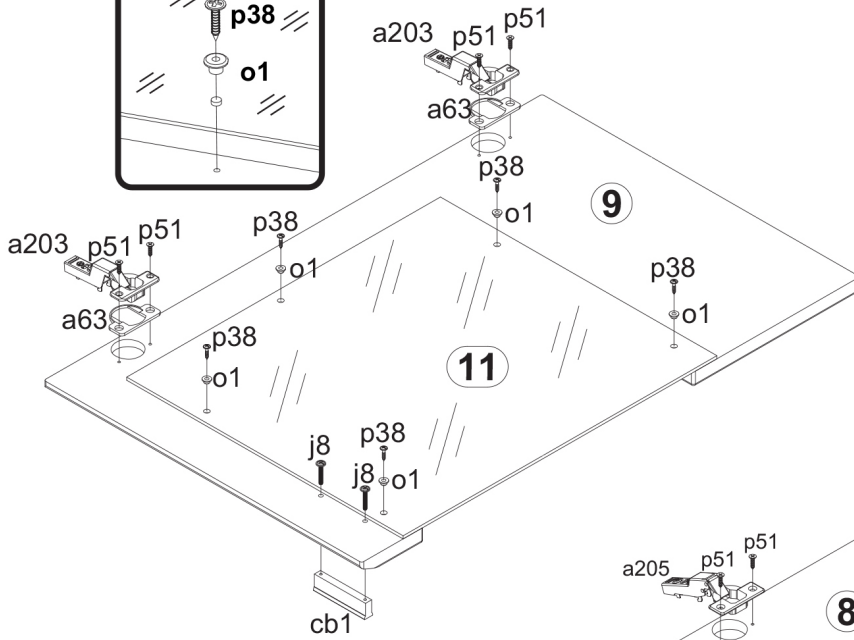
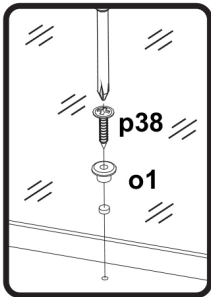

9

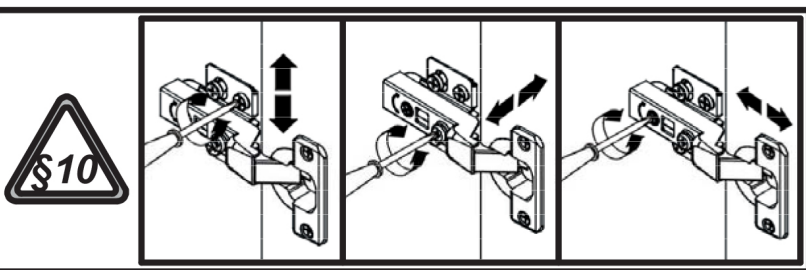
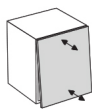
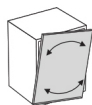
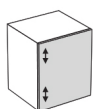
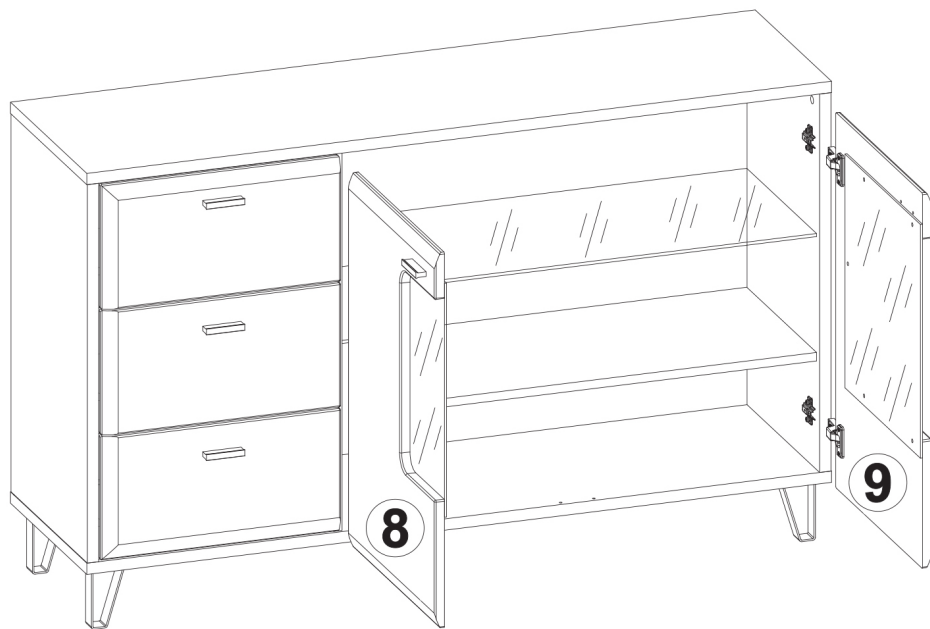
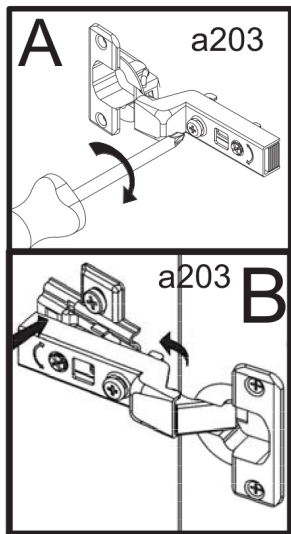

10



11



B186-KOM2W3S osvetljeno od zadaj

